

Datenblatt

Serie 602

Y.EMV110 602...
Y.EMV4233....



Anwendungen

Die Motorantriebe mit Kugelhahn der Baureihe EMV110 602 sind bestimmt für den Gebrauch als Sperrelemente in Aufheizsystemen (Solarheizung, ferngesteuerte Aufheizung, Zentralheizung) bei Luftheizung, in Landwirtschaft beim Abkühlen, bei Schwimmbädern und alternativen Aufheizquellen. Die neue Generation sind nach den allerstrengsten europäischen Kriterien und in Einklang mit den gültigen Sicherheitsvorschriften ausgelegt. Sie sind aus umweltfreundlichen Materialien hergestellt. Unsere langjährigen Erfahrungen bei der Herstellung der Elektromotorantriebe gewährleisten Ihnen bei Beachtung der Anweisungen einen dauerhaften und sicheren Betrieb.

Merkmale

- Kompakte Ausführung, die einen schnellen manuellen und elektrischen Einbau ermöglicht, ohne den Antrieb zu öffnen.
- Spezielle Ausführung des Ventilträgers mit einer eingebauten Kupplung ermöglicht:
 - manuelle Umdrehung (öffnen/schliessen) bei Stromausfall.
 - manuelles Deblockieren bei festgesetztem Ventil nach einem längeren Stillstand.
- Mit integriertem Relais zur Ansteuerung über 2-Punkt-Steuersignal (mit Hilfsphase).
- Einfache Demontage des Antriebs mit nur zwei Schrauben.
- Elektrischer Ausgang-L (Phase), wenn das Ventil geöffnet ist, kann eine Pumpe angesteuert werden.
- Mechanische Durchflussanzeige auf Ventilträger.
- Zusätzliche Durchflussanzeige auf Antriebsdeckel.
- Dank einer gemässigten Drehgeschwindigkeit der Kugel, entstehen keine hydraulische Stöße, Geräuschübertragungen und Anschläge an die Installation.
- Austausch der Dichtungen im Hals, kann ohne Demontage der Antriebsinstallation erfolgen
- Blockieren der Kugel wird durch automatische Umdrehung des Rotors in der Gegenrichtung verhindert.

Technische Daten

Speisespannung:	230 VAC, 50/60 Hz (EMV110..4230) 24VAC, 50Hz (EMV110..4233)
Endschalter:	5 (1)A, 250VAC, 50 Hz
Leistungsaufnahme:	7,5 VA während des Betriebs 3 VA im Stillstand
Elektroschutz:	Klasse II nach EN-60335-1
Antriebsschutz:	IP44 nach IEC 529
Rotationszeit:	30s für 90°
Umgebungstemperatur:	0 °C - max. 50°C
Feuchte:	RH0%-80% NON CONDENSED
Mediumtemperatur:	0 °C - 130 °C
Max. Arbeitsdruck:	PN16
Max. Ausgangsmoment:	8 Nm
Anschlusskabel:	4 x 0.5mm ² , Länge 2 m

Anschlüsse:

Beidseitig Innenrohrgewinde

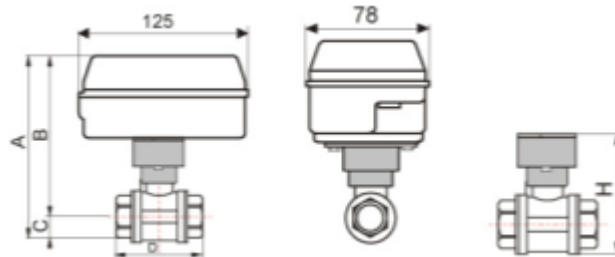

Masse:

G	DN	A	B	C	D	H	PN	KV	USA C V
1/2"	15	139	121.5	17.5	63	79	16	17	22
3/4"	20	144	124.5	19.5	57	85	16	41	50
1"	25	153	129.5	23.5	68	93	16	68	84
1 1/4"	32	163	134.5	28.5	81	103	16	123	153

Anschlüsse:

Einseitig Innenrohrgewinde und auf der andern Seite Aussengewinde mit Rohransatz.
(Serie 603) nur auf Anfrage

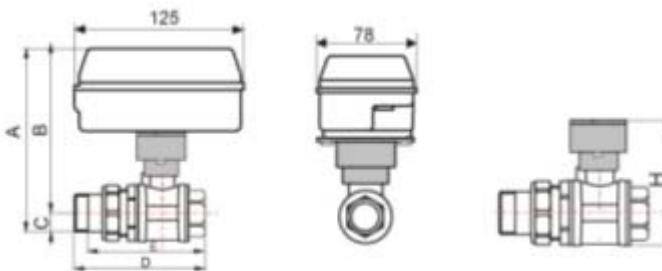

Masse:

G	DN	A	B	C	D	E	H	PN	KV	USA C V
1/2"	15	139	121.5	17.5	99	86	79	16	17	22
3/4"	20	144	124.5	19.5	90.5	77.5	84	16	41	50
1"	25	153	129.5	23.5	104	90	93	16	68	84
1 1/4"	32	163	134.5	28.5	119.5	105.5	103	16	123	153

Kenndaten:

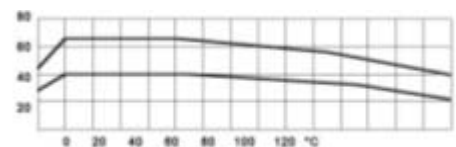
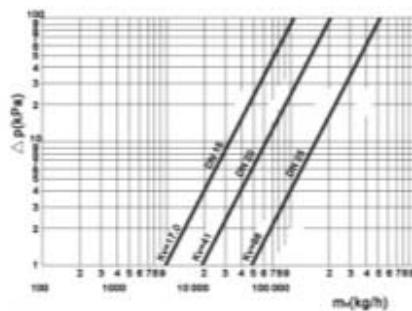

Installationsbeispiel:

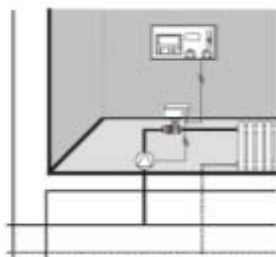

Elektrischer Anschluss:

230VAC / 24VAC

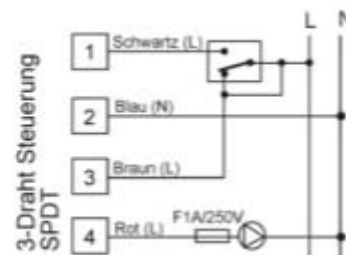
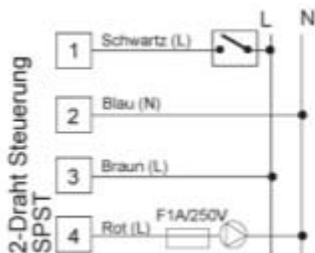

Beim geöffneten Kugelventil liegt am roten Leiter die Phase an, um eine Pumpe anzusteuern. Die zulässige Belastung beträgt 1A. Für Grössere Belastungen ist ein Relais/Schütz vorzuschalten.

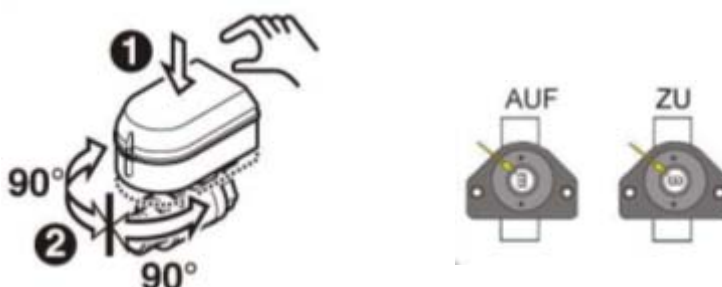

Manuelle Steuerung:

Der Antrieb gegen Ventil (1) drücken und um 90° drehen (2). Den Ventilzustand in der Anzeige überprüfen. Nachdem das Ventil eingebaut ist, wird der Zustand offen/geschlossen je nach der Position erkennbar.

Mechanische Durchflussanzeige auf dem Ventil-Träger:

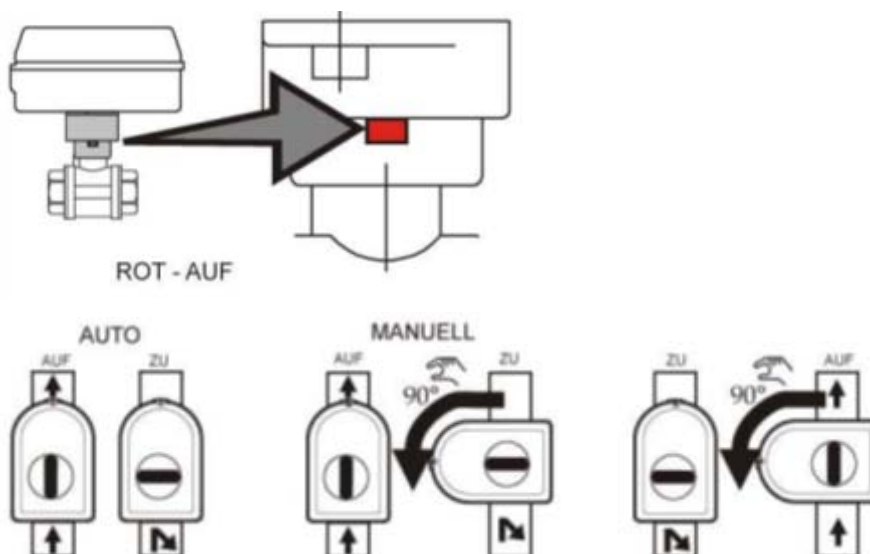

Zusätzliche Durchflussanzeige:

Wenn die Anzeige auf dem Ventilträger nicht sichtbar sein sollte, wird diese auch auf dem Antriebsdeckel angezeigt.

Montage:

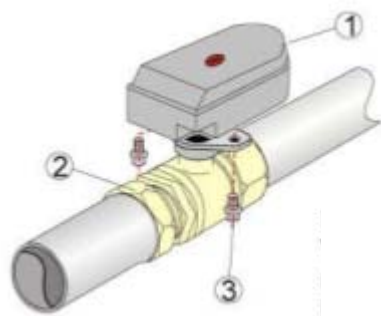

Der Antrieb (1) an das Ventil mit dem Träger (2) mit 2 Schrauben (3) M6 x 15 befestigen.

Zulässige Einbaupositionen in der Leitung

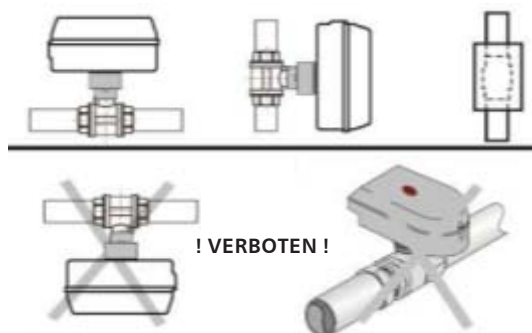

! VERBOTEN !

HINWEIS: Der Antrieb ist gleichlaufend zur Installation einzubauen.

Installations-Beispiele:

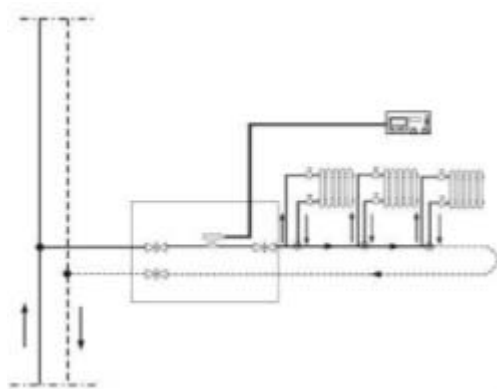

Ein Objekt mit Einzelrohr-Heizkreis
Heizungsregelung des Objektes mit einem Raumthermostat und einem Kugelhahn mit Motorantrieb.

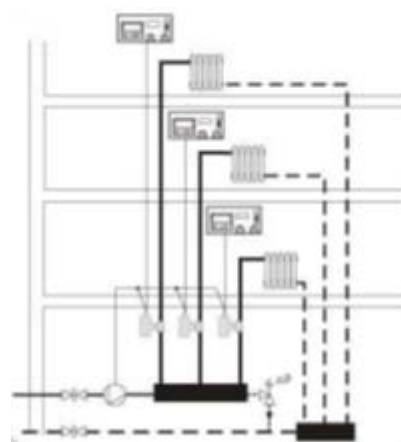

Ein Objekt mit Zweirohr-Heizkreis
Heizungsregelung jeder einzelnen Wohnung mit einem Raumthermostat und einem Kugelhahn mit Motorantrieb.

Austausch der Kugelventildichtungen

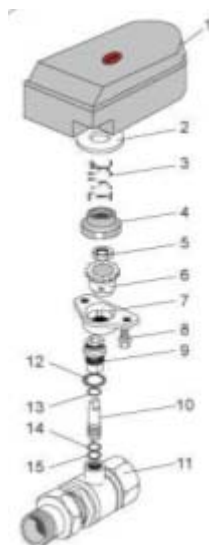

Das Ventil ist über einen einstellbaren Träger am Antrieb befestigt. Dieser Träger ermöglicht eine manuelle Steuerung des Ventils bei Stromausfall. Der Antrieb ist einfach gegen das Ventil zu drücken und um 90° zu drehen. Dadurch wird das Ventil ohne Motorbetrieb geöffnet bzw. geschlossen. Nach der Manuellen Verdrehung ist der Antrieb zurück in seine ursprüngliche Position zu bringen, um dadurch seine richtige Funktion zu gewährleisten.

Mittels des Positionsanzeigers kann der Zustand jederzeit geprüft werden (im Fenster am Träger rot = Ventil geöffnet).

Wartung des Ventils ist einfach und wird wie folgt durchgeführt:

- A Die Schr. M6 (8) lösen und den Antrieb (1) vom Träger (7) trennen.
- B Den Trägerdeckel (2) seicht in den Träger drücken und drehen.
- C Die Feder (3) und den Positionsanzeiger (4) ausziehen.
- D Die Mutter 21 (5) lösen und den Träger aus dem Ventil (11) entf.
- E Die Achsenmutter (9) lösen und aus dem Ventil ausziehen.
- F Die Ventilachse (10) heraus ziehen.
- G Sämtliche Dichtungen austauschen und den Antrieb in umgekehrter Reihenfolge wieder zusammen bauen.

O-Dichtungen

- (12) 14 x 1.78 EPDM
- (13) 12/10/1 PTFE Unterlegscheibe
- (14) 8.73 x 1.78 EPDM
- (15) 8.73 x 1.78 Viton

O-Dichtungen gewährleisten eine lange Lebensdauer und eine einwandfreie Funktion des Ventils.

Lieferumfang

Y.EMV110.602.20
Y.EMV110.602.25
Y.EMV110.602.32
Y.EMV4233.... (24VAC)